

FICHE TECHNIQUE (1/2)

## Table de découpe mobile avec aspiration

Etabli de chantier multifonctions permettant d'effectuer en toute sécurité des travaux de sciage, d'aspirer les poussières et de stocker du matériel sur vos chantiers.



### Nos modèles

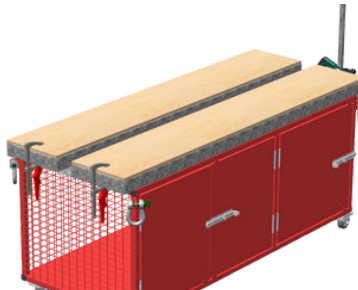

**EVIDEMENT CENTRAL**  
Plateau centré ou déporté

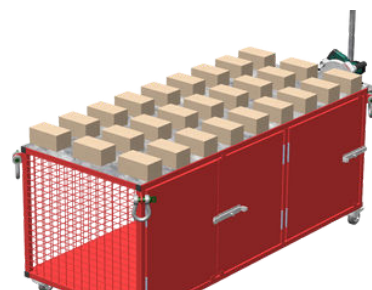

**MULTICOUPES**  
Agencement de plots permettant de proposer de multiples axes de découpe

### Les + produit (pourquoi s'équiper)



#### Sécurité

L'évidement central ou les plots ainsi que nos systèmes de maintien des planches permettent d'effectuer les découpes en toute sécurité



#### Aspiration des poussières

Un logement dédié pour installer un aspirateur raccordé à la scie et une potence pour le maintien du tuyau d'aspiration



#### Ergonomie du poste

Hauteur de la table 870 mm pour effectuer vos travaux de découpe à hauteur d'homme



#### Gestion de chantier

Etabli de chantier multifonctions avec des compartiments cadenassables dédiés au rangement de vos matériels

### Fonctionnalités principales

#### TABLE DE SCIAGE

3 plans de travail au choix pour vos travaux de découpe



#### BLOCAGE DE LA PIÈCE

Serre-joints intégrés et indémontables pour fixer et découper les planches en toute sécurité (version évidement central)



#### POSITIONNEMENT DE LA SCIE

Tablette intégrée et rabattable pour poser la scie entre 2 opérations



#### GRÛTABLE SUR SITE

4 anneaux de levage soudés permettant d'accueillir des manilles pour le grutage

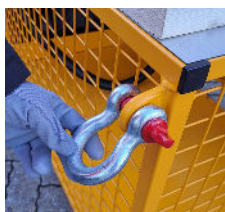

#### VOLUMES DE STOCKAGE SÉCURISÉS

2 coffres de stockage de 338L et 440L pour l'aspirateur et vos outillages



#### PIEDS OU ROULETTES

Pieds fixes ou 4 roulettes pivotantes à freins au choix



# Table de découpe mobile avec aspiration

## Nos dimensions

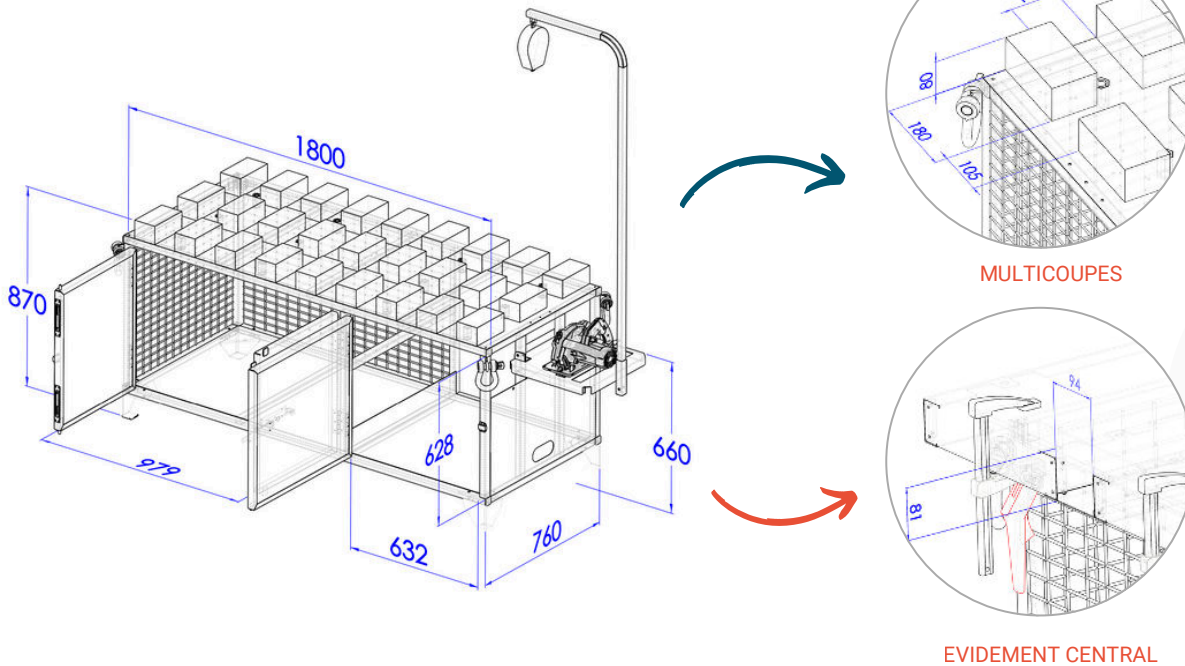

## Caractéristiques techniques

Matière	<ul style="list-style-type: none"> <li>Ensemble acier peint</li> <li>Protection peinture époxy RAL standard ou au choix</li> <li>Plan de travail : Multicoupes : plots en pin - Evidement central : planches Okoumé</li> </ul>
Composants principaux	<ul style="list-style-type: none"> <li>Serre-joints intégrés au plan de travail</li> <li>Coffre simple porte de 280L pour aspirateur industriel (non fourni)</li> <li>Coffre double portes de 440L pour stockage du matériel de sciage (enrouleur, scie circulaire, outillage...)</li> <li>Verrouillage des coffres avec verrous de box cadénassables (x2)</li> <li>Potence et équilibreur de charge pour le maintien en hauteur du tuyau d'aspiration</li> <li>Rail support et boîtes à bec (x3 fournies) pour le rangement de vos vis, clous, ...</li> </ul>
Poids	<ul style="list-style-type: none"> <li>120 kg (à vide)</li> </ul>
En options	<ul style="list-style-type: none"> <li>Rallonges / extensions latérales (x2)</li> <li>Manilles de levage Øint 50mm (x4)</li> <li>Tiges et écrous 3 ailes de coffrage 15/17 mm (x4)</li> </ul>
Installation	<ul style="list-style-type: none"> <li>Livrée montée prête à l'emploi (colisage 2x1m – 2 unités par palette)</li> <li>Grutage (à vide) via 4 anneaux de levage</li> </ul>

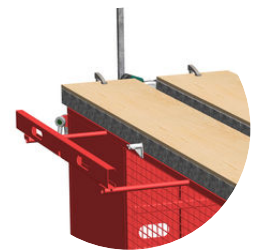

Extensions latérales en option



Manilles de levage en option

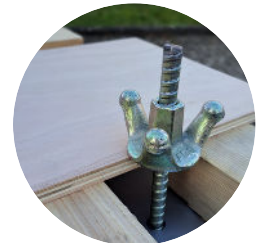

Tiges et Ecrous 3 ailes en option

## Détails plans de travail

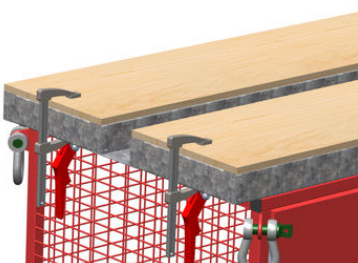

### Evidement central

- Plans de travail en contre-plaqué Okoumé Ep 15 mm
- Caisson acier galva
- Hauteur de coupe 827 mm
- Serre-joints serrage rapide L200 mm (x2)



### Multicoupes

- Plan de travail avec plots en pin Ep 80mm
- Plateau en tôle galva intégrant 12 écrous soudés répartis (compatibles avec tiges de coffrage 15/17 mm "Arteon")
- Serrage des planches à découper à l'aide d'écrous de coffrage 3 ailes (en option)